

ATW-CHG3 / ATW-CHG3N

取扱説明書
2連充電器

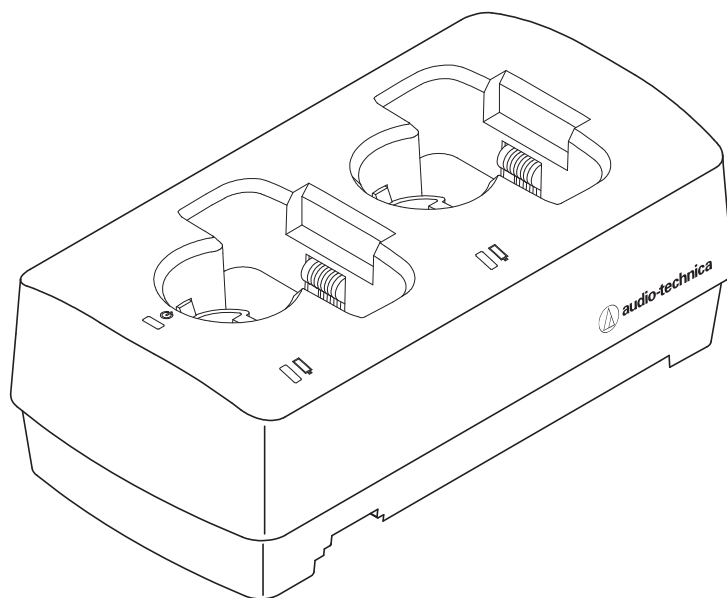

はじめに

お買い上げありがとうございます。

ご使用前にこの取扱説明書を必ずお読みのうえ、正しくご使用ください。また、いつでもすぐ読める場所に保管しておいてください。

対応機種



本製品は下記製品に対応しています。*

- ・ 3000デジタルシリーズ(ATW-DT3101、ATW-DT3102)
- ・ 3000シリーズ(ATW-T3201、ATW-T3202)

*販売国によって取扱製品に違いがあります。

安全上の注意

本製品は安全性に十分な配慮をして設計していますが、使いかたを誤ると事故が起こることがあります。事故を未然に防ぐために下記の内容を必ずお守りください。

 危険	この表示は「取り扱いを誤った場合、使用者が死亡または重傷を負う可能性が切迫しています」を意味しています。
 警告	この表示は「取り扱いを誤った場合、使用者が死亡または重傷を負う可能性があります」を意味しています。
 注意	この表示は「取り扱いを誤った場合、使用者が傷害を負う、または物的損害が発生する可能性があります」を意味しています。

本製品について

警告

- 付属のACアダプター以外使用しない
電流容量などの違いにより、火災・感電の原因になります。また、故障・不具合の原因になります。
- 異常(音、煙、臭いや発熱、損傷など)に気付いたら使用しない
異常に気付いたらすぐに使用を中止して、コンセントから抜きお買い上げの販売店に修理を依頼してください。そのまま使用すると、火災など事故の原因になります。
- 火気に近づけない／火の付いたキャンドルなどを上に置かない
火災の原因になります。
- 分解や改造はしない
感電によるけがや、火災など事故の原因になります。
- 強い衝撃を与えない
感電によるけがや、火災など事故の原因になります。
- 濡れた手で触れない
感電によるけがの恐れがあります。
- 水をかけない／水滴や水しぶぎのかかる場所に置かない
感電によるけがや、火災など事故の原因になります。
- 本製品に異物(燃えやすい物、金属、液体など)を入れない
感電によるけがや、火災など事故の原因になります。
- じゅうたんや布などで覆わない
過熱による火災など事故の原因になります。
- 同梱のポリ袋は幼児の手の届く所や火のそばに置かない
事故や火災の原因になります。
- 電源電圧設定を変えない
火災の原因になります。

注意

- 不安定な場所に置かない
本製品の落下などにより、けがや故障の原因になります。
- 換気の良い場所に置く
本製品を換気の悪い場所に置くと、熱がこもり、火災など事故の原因になります。ラックなどに入れるときは、放熱をよくするために本製品の周りに隙間を空けてください。
- 直射日光の当たる場所、暖房器具の近く、高温多湿やほこりの多い場所に置かない
感電によるけがや、火災など事故の原因になります。また、故障、不具合の原因になります。
- 本製品の上に物(花瓶・植木鉢・水の入ったコップ・金属など)を置かない
万一、倒れた場合、感電によるけがや、火災など事故の原因になります。
- ベンジン、シンナー、接点復活剤などは使用しない
変形、故障の原因になります。

安全上の注意

ACアダプターについて

警告

- 表示している電源電圧以外で使用しない
過熱による火災など事故の原因になります。
- 本製品以外には使用しない
過熱による火災など事故の原因になります。
- 異常(音、煙、臭いや発熱、損傷など)に気づいたら使用しない
異常に気付いたらすぐに使用を中止して、コンセントから抜きお買い上げの販売店に連絡してください。
そのまま使用すると、火災など事故の原因になります。
- コードは伸ばして使用する。釘などでの固定や、束ねたままでの使用はしない
過熱による火災など事故の原因になります。
- コンセントや本体にプラグを差し込むときは根元まで確実に差し込む
過熱による火災など事故の原因になります。
- コードを引っ張らず、プラグを持ってまっすぐ抜き差しする
断線、故障の原因になります。
- コードの上に物を置いたり、敷物や家具などの下に入れたりしない
断線、故障の原因になります。
- 分解や改造はしない
感電によるけがや、火災など事故の原因になります。
- 強い衝撃を与えない
感電によるけがや、火災など事故の原因になります。
- 濡れた手で触れない
感電によるけがの恐れがあります。
- 布などで覆わない
過熱による火災など事故の原因になります。
- プラグにたまったほこりなどは乾いた布で定期的に拭き取る
過熱による火災など事故の原因になります。
- すぐにコンセントからACアダプターを抜くことができるようにする
万一の事故防止のため、本製品をコンセントの近くに置き、すぐにコンセントからACアダプターを抜くことができるようにしてください。

注意

- 長時間使用しないときは、コンセントから抜く
火災の原因になることがあります。安全のため、必ずコンセントから抜いてください。また、省エネルギーにご配慮ください。
- 足に引っ掛かりやすい場所にコードを引き回さない
故障や事故の原因になります。
- 通電中のACアダプターに長時間触れない
低温やけどの原因になることがあります。

安全上の注意

充電式電池について

付属の充電式電池は、当社マイクロホン／トランスミッター専用です。

危険

- 電池の液が目に入ったときは目をこすらない
すぐに水道水などのきれいな水で十分に洗い、医師の診察を受けてください。
- 電池の液が漏れたときは素手で液を触らない
 - ・ 液が製品の内部に残ると故障の原因になります。
 - ・ 万一、なめた場合はすぐに水道水などのきれいな水で十分にうがいをし、医師の診察を受けてください。
 - ・ 皮膚や衣服に付いた場合は、すぐに水で洗い流してください。皮膚に違和感がある場合は医師の診察を受けてください。

警告

- 火の中に入れて、加熱、分解、改造しない
液漏れ、発熱、破裂の原因になります。
- 釘を刺したりハンマーで叩いたり踏み付けたりしない
発熱、破損、発火の原因になります。
- 幼児の手の届く所に置かない
電池を飲み込んだ場合は、すぐに医師の診察を受けてください。窒息や内臓への障害の恐れがあります。
- 電池は(+) (-)を逆に入れない
液漏れ、発熱、破裂の原因になります。
- 硬貨やカギなど金属製のものと一緒の場所に置いたり、電池の(+)と(-)を接続しない
ショート状態になり液漏れ、発熱、破裂の原因になります。
- 新しい電池と一度使用した電池、銘柄や種類の違う電池を混ぜて使用しない
液漏れ、発熱、破裂の原因になります。
- 乾電池は充電しない
液漏れ、発熱、破裂の原因になります。
- 使い切った電池はすぐに取り出す
液漏れ、発熱、破裂の原因になります。
- 長期間使用しない場合は電池を取り出す
液漏れによる故障の原因になります。

注意

- 落下させたり強い衝撃を与えない
液漏れ、発熱、破裂の原因になります。
- 以下の場所で使用、放置、保管しない
 - 直射日光の当たる場所、高温多湿の場所
 - 炎天下の車内 ■ ストープなどの熱源の近く液漏れ、発熱、破裂、性能低下の原因になります。
- 水に濡らさない
発熱、破裂、発火の原因になります。
- 本製品以外で充電しない
故障や火災の原因になります。
- 外装ラベルがはがれた電池は使用しない、ラベルをはがさない
ショート状態になりやすく、液漏れ、発熱、破裂の原因になります。
- 変形させたりハンダ付けしない
液漏れ、発熱、破裂の原因になります。
- 保管、廃棄の場合は端子(金属部分)をテープなどで絶縁する
液漏れ、発熱、破裂の原因になります。
- 機器を使用したあとは必ずスイッチを切る
液漏れの多くは、スイッチの切り忘れによる電池の消耗が原因です。

充電式電池のリサイクルについて

充電式電池はリサイクルできます。不要になった電池は、端子(金属部分)にテープなどを貼り付けて絶縁してから充電式電池リサイクル協力店にお持ちください。充電式電池の回収・リサイクルおよびリサイクル協力店については、社団法人電池工業会ホームページ<http://www.baj.or.jp>をご覧ください。

使用上の注意

- ・ご使用の際は、接続する機器の取扱説明書も必ずお読みください。
- ・本製品を使用しないときは、ACアダプターをコンセントから抜いてください。
- ・本製品は必ず当社指定の機器との組み合わせで使用してください。
- ・接続するケーブルのプラグは根元まで確実に差し込んでください。
- ・本製品は長い間使用すると、紫外線(特に直射日光)や摩擦により変色することがあります。
- ・平らな場所で充電してください。傾けて使用すると充電されません。
- ・充電式電池を使い切らないうちに充電を繰り返すと、充電状態とは無関係に電池が消耗するメモリー効果と呼ばれる現象が起きます。充電式電池を使い切ってから充電してください。それでも改善されない場合は充電式電池の寿命の可能性があります。新しい充電式電池と交換してください。
- ・充電しないでスタンドとして使用する場合は、ACアダプターを抜いてください。
- ・充電中ACアダプターから熱が発生します。本製品をACアダプターの近くや高温になる場所には設置しないでください。充電式電池が満充電されないことがあります。
- ・充電式電池は充電を繰り返すと、電池の容量が減少してきます。使用時間が短くなってきたら、なるべく早く新しい電池と交換されることをおすすめします。
- ・本製品や充電する機器の充電端子が汚れていると、十分に充電できないことがあります。充電端子の汚れを落としてから本製品に差し込んでください。
- ・初めて充電するときや長時間使用していないときは、充電式電池の持続時間が短くなる場合があります。その際は、何回か充放電を繰り返すと通常の充電ができるようになります。
- ・充電式電池は長期間使用しないときでも、充電式電池を保護するため、半年に一度は充電を行うようにしにしてください。放置しすぎると充電式電池の持続時間が短くなったり、充電しなくなる恐れがあります。
- ・購入してすぐの充電式電池は満充電状態ではありません。一度充電してからご使用ください。

お手入れ

- ・汚れたときやほこりが付いたときは電源プラグを抜いてから、乾いた柔らかい布で拭き取ってください。
- ・ベンジン、シンナー、接点復活剤などは使用しないでください。変形、破損、故障の原因になります。

各部の名称と機能

ATW-CHG3

天面

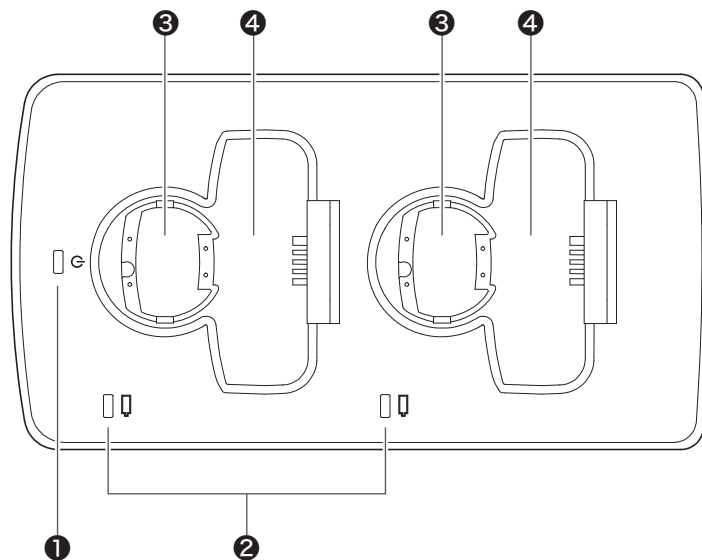

- ① 電源インジケータ
ACアダプターを接続し電源がONになると点灯します。
- ② ステータスインジケータ
充電状態を表示します。
- ③ 充電口(ハンドヘルドトランスミッター用)
- ④ 充電口(2ピーストランスミッター用)

各部の名称と機能

ATW-CHG3

底面

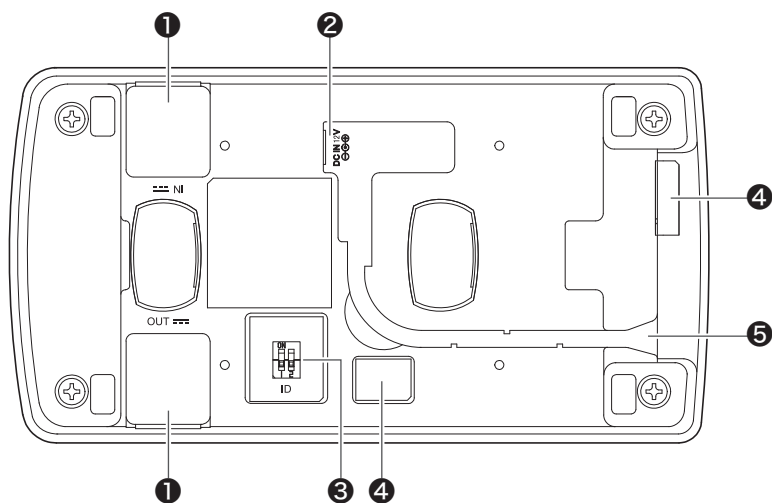

- ① DC 端子用キャップ**
本製品を複数台用意し、連結して使用する際に取り外します。
- ② DC 入力端子**
ACアダプターを接続します。
- ③ ID 切替スイッチ**
複数台で連結し、ネットワーク設定を使用する際に切り替えます。
- ④ ブラインドシール**
- ⑤ コード引出口**
ACアダプターのコードを通します。

底面 (DC 端子用キャップを取り外した状態)

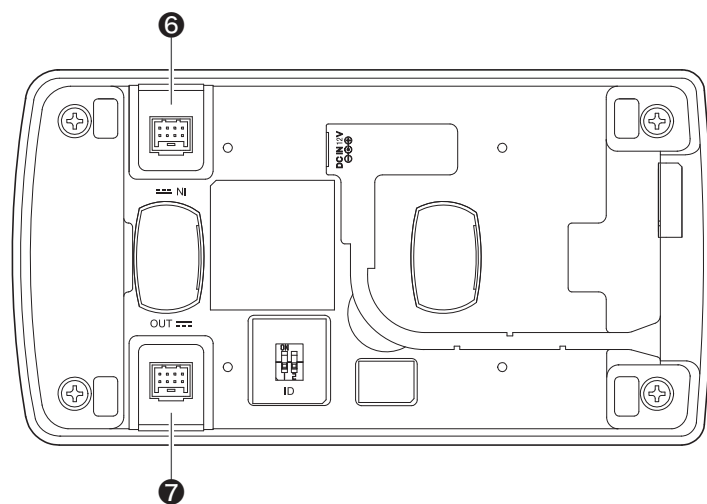

- ⑥ 連結時 DC 入力端子**
本製品を複数台用意し、連結する際に使用します。連結した製品から電源供給が行われます。
- ⑦ 連結時 DC 出力端子**
本製品を複数台用意し、連結する際に使用します。連結した製品への電源供給を行います。

各部の名称と機能

ATW-CHG3N

天面

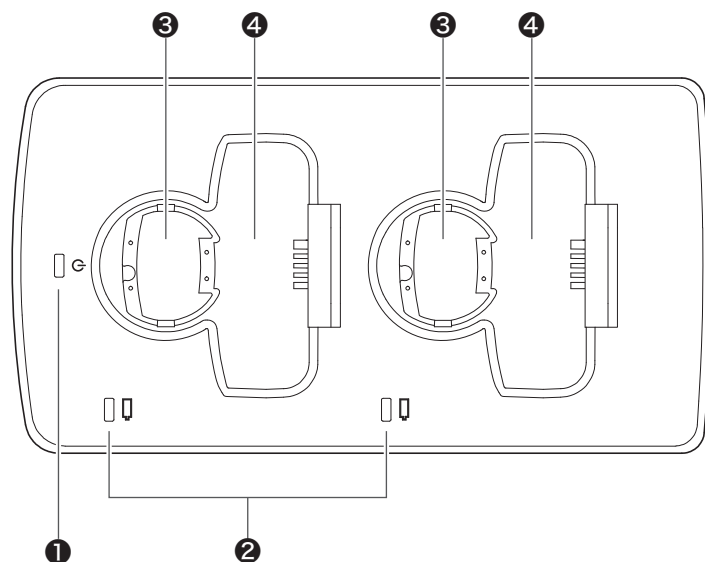

- ① 電源インジケータ
ACアダプターを接続し電源がONになると点灯します。
- ② ステータスインジケータ
充電状態を表示します。
- ③ 充電口(ハンドヘルドトランスミッター用)
- ④ 充電口(2ピーストランスミッター用)

各部の名称と機能

ATW-CHG3N

底面

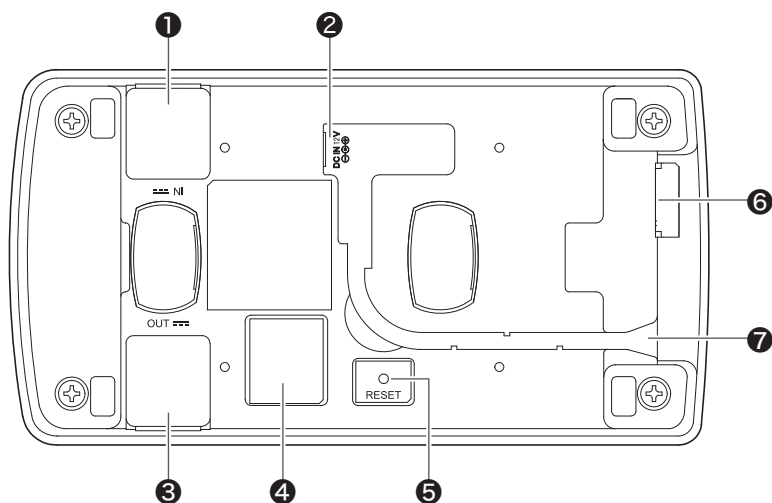

- ① ブラインドキャップ
ACアダプターを接続します。
- ② DC入力端子
ACアダプターを接続します。
- ③ DC端子用キャップ
ATW-CHG3を複数台用意し、連結して使用する際に取り外します。
- ④ ブラインドシール
- ⑤ リセットボタン
ネットワーク設定をリセットすることができます。
- ⑥ ネットワーク端子
ネットワークケーブル(Type : RJ45)を接続し、PCで専用アプリを使用する際に使用します。
- ⑦ コード引出口
ACアダプターのコードを通します。

底面(DC端子用キャップを取り外した状態)

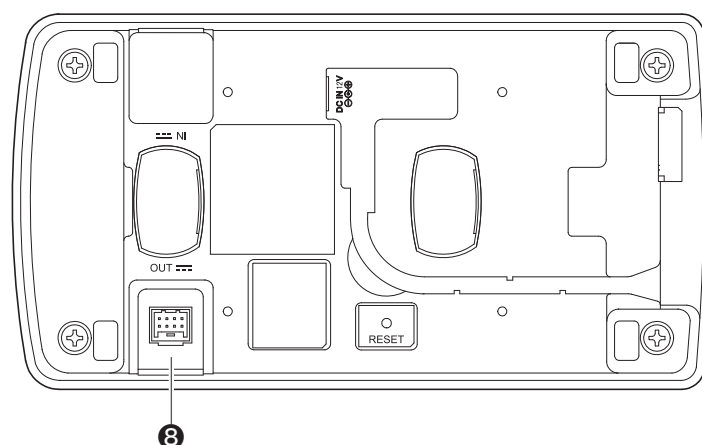

- ⑧ 連結時DC出力端子
ATW-CHG3を複数台用意し、連結する際に使用します。連結した製品への電源供給を行います。

使いかた

1. ACアダプターを接続します。

- ・コードを本製品の溝に沿って通し、コード引出口より出します。

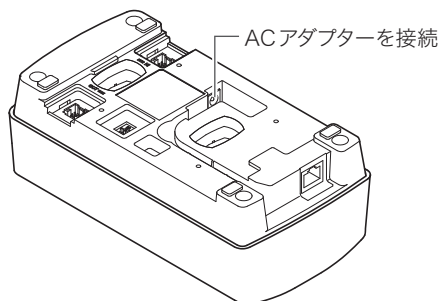

2. 電源インジケータが点灯し、電源がONになります。

3. 充電する機器の電源をOFFにして、本製品の充電口に差し込みます。

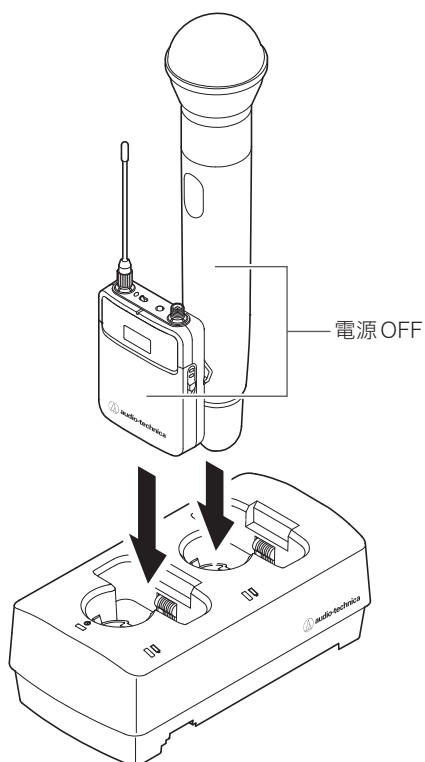

4. ステータスインジケータが点灯し、充電状態が表示されます。

- ・インジケータの点滅・点灯表示については「インジケータ表示について」(p.11)を参照してください。
- ・約6.5時間で充電完了します。

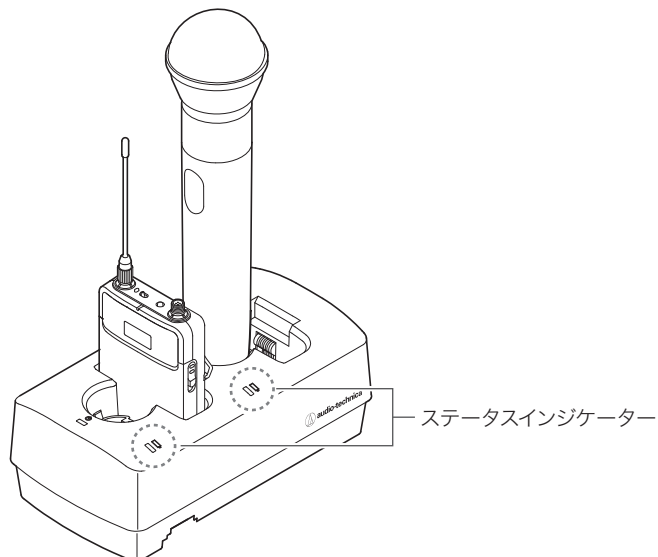

- ・当社ニッケル水素電池(1900mAh)の寿命は正常なご使用で約1年、または充電回数で約750回繰り返して使用できます。
- ・充電する機器は、できる限り満充電になってからご使用ください。
- ・充電式電池の消耗が少ないときは、自動的に短時間で充電完了します。
- ・充電する機器を差し込んで、ステータスインジケータが点滅する場合は、充電異常の可能性がります。
- ・充電式電池以外の電池は充電できません。充電式電池以外の電池が入っている場合、充電異常の表示になる可能性があります。
- ・充電異常が発生した場合は一度ACアダプターを取り外して本製品の電源を切り、再起動させてからご使用ください。再起動させても点滅する場合は、充電式電池の寿命の可能性がありますので、新しい充電式電池と交換してください。

- ・同時に2台までの機器を充電できます。
- ・充電する機器の向きを確認して差し込んでください。向きが合わないと充電できません。
- ・ハンドヘルドトランスミッターを充電する際は、マイクロホンカプセルを取り付けて充電してください。
- ・充電する機器は電源OFFでの充電を推奨していますが、電源ONでも充電することができます。その場合、自動的に充電する機器の電源がOFFになります。

接続について

システム構成例

下図を参考に接続します。

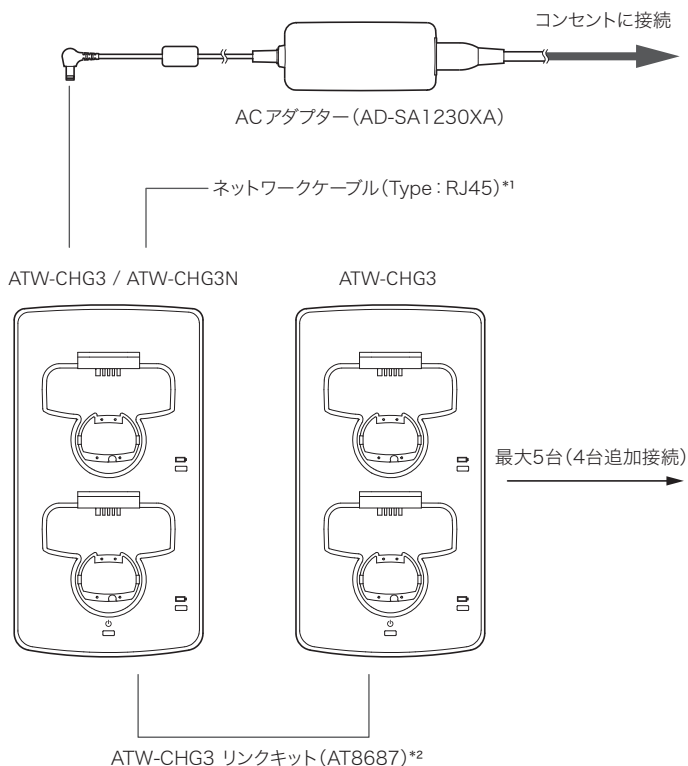

内容

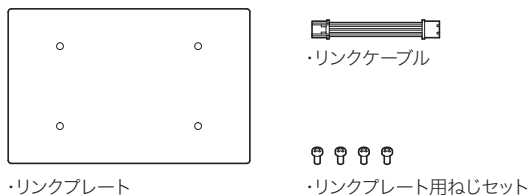

*1 ネットワーク接続をする際に使用します。ATW-CHG3Nのみ接続できます。
 *2 連結に使用するリンクキットは「ATW-CHG3/LK(J)」に同梱されています。

連結のしかた (複数台使用時)

1. DC端子用キャップを取り外します。
2. 本製品の1台目にACアダプターを接続し、連結時DC出力端子にリンクケーブルを接続します。その後、2台目の連結時DC入力端子にリンクケーブルを接続します。
 - ・ ACアダプターを2台目以降に接続する必要はありません。
 - ・ ATW-CHG3を4台まで追加でき、最大5台で使用できます。

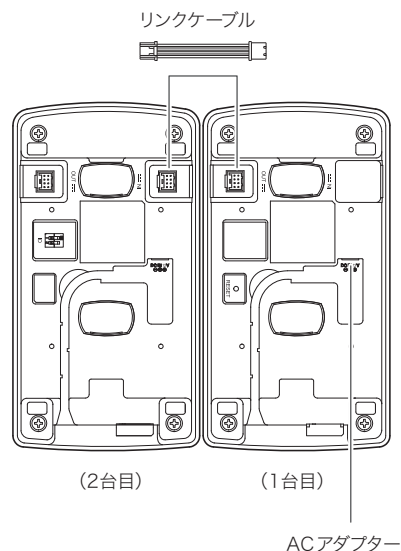



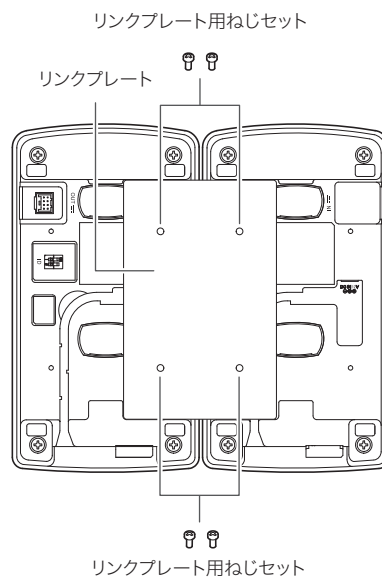

3. リンクプレートをクリックプレート用ねじで固定します。





インジケータ表示について

本製品のインジケータの点滅・点灯表示により、下記の動作状態を意味しています。

電源インジケータ

動作状態	インジケータ表示パターン	●青色	
ネットワークケーブル接続中	青表示が緑表示に変わります。		
電源ON		点灯	
モード確認	Auto (IPアドレス自動取得)	● --- ● ---  ...	2回点滅後、電源ONのインジケータ表示に切り換わります。
	Static (IPアドレス固定)	● --- ● --- ● ---  ...	3回点滅後、電源ONのインジケータ表示に切り換わります。
初期化	● - ● - ● - ● -  ...	約2秒間点滅後、電源ONのインジケータ表示に切り換わります。	

ステータスインジケータ

動作状態	インジケータ表示パターン	●赤色 ●緑色
充電中		点灯
充電完了		点灯
充電異常	● - ● - ● - ● - ● - ● - ● - ● - ● - ● - ...	点滅





ネットワーク設定について

ATW-CHG3NとPCを接続することにより、専用アプリを使用してPCでのモニターや制御が可能になります。

IDの設定 (ATW-CHG3)

連結して使用する場合、製品のIDをすべて違う番号に設定することで、専用アプリを使用して連結しているすべての充電器のモニターや制御が可能になります。

- ・ 初期状態は「2」に設定されています。
 - ・ ATW-CHG3NのIDは「1」で固定されています。
 - ・ ATW-CHG3Nを連結しない場合、IDの設定は必要ありません。
1. 本製品の電源がOFFの状態でのID切替スイッチを下表を参考に切り替えます。

スイッチ位置	ID番号	スイッチ位置	ID番号
	2		4
	3		5

2. ACアダプターを取り付け本製品の電源をONにします
 - ・ 設定が完了します。
 - ・ 本製品の電源がONの状態を設定した場合、一度電源をOFFにし再度電源をONにしてください。

モードの確認 (ATW-CHG3N)

「Auto」と「Static」のどちらのモードに設定されているかを確認することができます。

- ・ 「Auto」はIPアドレス自動取得、「Static」はIPアドレス固定のモードです。
- ・ モードの切り替えは専用アプリを使用します。
- ・ 初期状態は「Auto」に設定されています。

1. リセットボタンを短押しします。
2. 電源インジケータがAutoの場合は2回、Staticの場合は3回点滅し、その後点灯します。
 - ・ インジケータの点滅・点灯表示については「インジケータ表示について」(p.11)を参照してください。

初期化 (ATW-CHG3N)

専用アプリで変更したネットワーク設定を工場出荷時の状態にします。

1. リセットボタンを長押し(約2秒)します。
2. 電源インジケータが約2秒間点滅し、その後点灯します。
 - ・ 初期化が完了します。
 - ・ インジケータの点滅・点灯表示については「インジケータ表示について」(p.11)を参照してください。

故障かな?と思ったら

症状	原因・対策	参照ページ
電源が入らない。	ACアダプターが正しく接続されているか確認してください。	-
充電されない。	充電端子が汚れていないか確認してください。	-
	充電する機器に電池が入っていない、またはアルカリ乾電池が入っていないか確認してください。	-
	充電異常が発生していないか確認してください。	p.9

外形寸法図

(単位: mm)

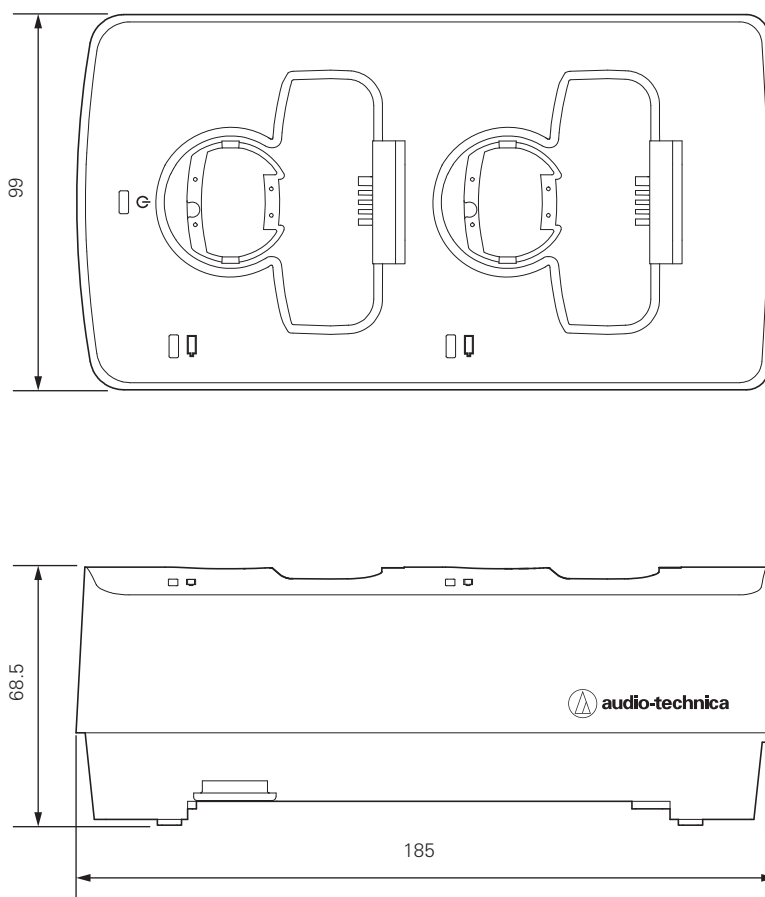

テクニカルデータ

電源	DC12V 3.0A
充電出力	DC3.6V 500mA ×2
消費電力	4.9W(CHG3、送信機2本充電時) 5.3W(CHG3N、送信機2本充電時) 27.4W(CHG3×5、5台連結して送信機10本充電時) 27.8W(CHG3N + CHG3×4、5台連結して送信機10本充電時)
充電時間	約6.5時間(1900mAh 充電式電池使用時)*1
動作温度範囲	0 °C ~ 40 °C
外形寸法	185×99×68.5mm(幅 × 奥行き × 高さ)
質量(電池除く)	400g (ATW-CHG3) 410g (ATW-CHG3N)
付属品 *2	単3形ニッケル水素電池(HR-3UTG-F) ×4、ACアダプター(AD-SA1230XA)、ACコード
付属品 *3	単3形ニッケル水素電池(HR-3UTG-F) ×4、リンクキット AT8687(リンクケーブル、リンクプレート、リンクプレート用ねじセット)

*1 使用条件により異なります。

*2 ATW-CHG3/A(J)または ATW-CHG3N/A(J)の場合。

*3 ATW-CHG3/LK(J)の場合。

改良などのため予告なく変更することがあります。

株式会社オーディオテクニカ

〒194-8666 東京都町田市西成瀬2-46-1
www.audio-technica.co.jp

©2018 Audio-Technica Corporation

製品保証および修理などにつきましてはお買い上げのお店、または当社プロフェッショナルSS課までお問い合わせください。

232900910-01-01 ver.1 2018.07.01